

CAIXA PARA INSTALAÇÃO DE MACROMEDIDOR

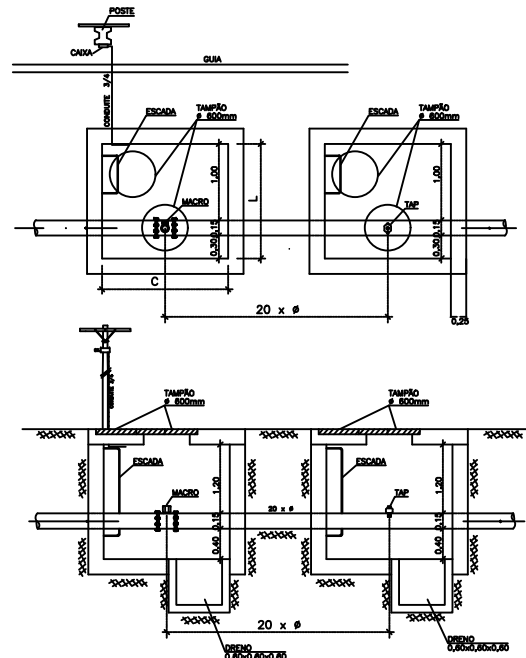

DIMENSÕES DAS CAIXAS PARA TUBULAÇÕES DE AÇO E DE FERRO FUNDIDO

Ø mm	C mm	L mm
≤ 150	1500	1450

ESC: MEDIDAS INDICADAS

DETALHE DA INSTALAÇÃO DO HIDRANTE DE COLUNA SEM ESCALA

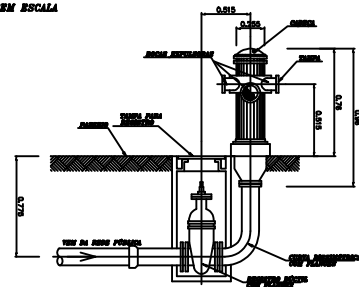

DETALHE DA LIGAÇÃO APLICAÇÃO DE PRODUTOS QUÍMICOS

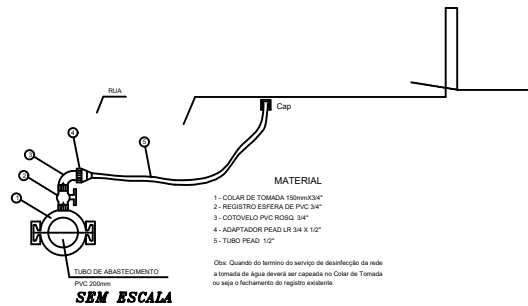

PLANTA CX. DE REGISTRO

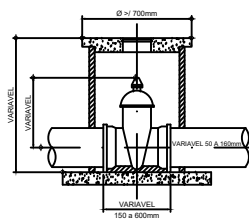
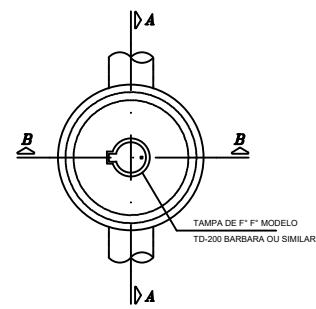

CORTE - "A-A"

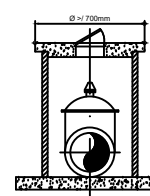

CORTE - "B-B"

ESC: MEDIDAS INDICADAS

PERFIS TRANSVERSAIS ESCALA: indicadas

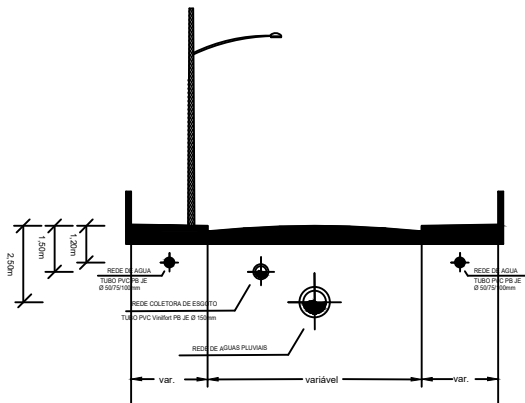

ESC: MEDIDAS INDICADAS

DETALHE DAS ANCORAGENS DE REDES

BLOCO DE ANCORAGEM - CURVA 90°

Compr.	100	150	200	250	300	350	400	450	500
Compr.	100	150	200	250	300	350	400	450	500
Ø	50	75	100	125	150	175	200	225	250

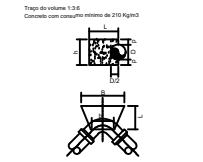

ANCORAGEM TIPO 1

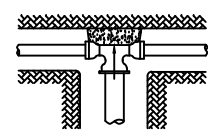

BLOCO DE ANCORAGEM - CURVA 45°

Compr.	100	150	200	250	300	350	400	450	500
Compr.	100	150	200	250	300	350	400	450	500
Ø	50	75	100	125	150	175	200	225	250

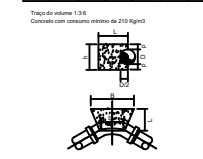

ANCORAGEM TIPO 2

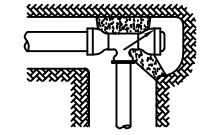

BLOCO DE ANCORAGEM - TEE

Compr.	100	150	200	250	300	350	400	450	500
Compr.	100	150	200	250	300	350	400	450	500
Ø	50	75	100	125	150	175	200	225	250

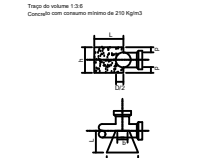

ANCORAGEM TIPO 3

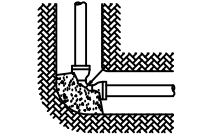

ANCORAGEM TIPO 4

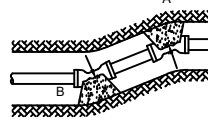

ANCORAGENS COM PONTALETES DE PEROBA PARA CONEXÕES DE PVC COM DIÂMETRO DE 50 A 100 mm ANCORAGEM 1

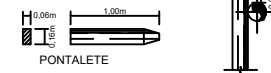

PONTALETE

CURVA 22°30' COM PONTA E BOLSA

CURVA 90° COM PONTA E BOLSA

CURVA 11°15' COM PONTA E BOLSA

CURVA 45° COM PONTA E BOLSA

TE 90° COM 2 BOLSAS E 1 PONTA

JUNÇÃO 45° COM 2 BOLSAS E 1 PONTA

ESC: MEDIDAS INDICADAS

ANCORAGENS COM BLOCOS PRÉ-MOLDADOS DE CONCRETO PARA CONEXÕES DE PVC COM DIÂMETRO DE 50 A 100 mm BLOCOS

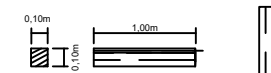

CURVA 45° COM PONTA E BOLSA

TE 90° COM 2 BOLSAS E 1 PONTA

JUNÇÃO 45° COM 2 BOLSAS E 1 PONTA

CAIXA DE DESCARGA (SARJETA) EIXO DE PASSEIO

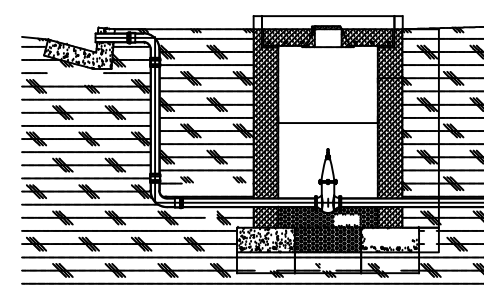

ESC: MEDIDAS INDICADAS

LISTA DE MATERIAIS - DESCARGA

SÍMBOLO	DENOMINAÇÃO	DIÂMETRO (mm)	QUANT.
REG.	REG.	50	01
CURVA	CURVA - PVC/PBA	90°x50	02
TUBO	TUBO DeFofo JEPB	50	6,00m
TAMPA	TAMPA FuFo T 200	200	01

**PREFEITURA MUNICIPAL DE BASTOS**

ASSUNTO - REDE DE ABASTECIMENTO DE ÁGUA POTÁVEL  
 DETALHES CONSTRUTIVOS

EMPREENDIMENTO - PARQUE RESIDENCIAL E COMERCIAL NORTE

LOCAL - ESTRADA MUNICIPAL BAS-010

PROPRIETÁRIA - PREFEITURA MUNICIPAL DE BASTOS

ESCALA - INDICADAS

LOCALIZAÇÃO	DECLARO QUE A APROVAÇÃO DO PROJETO NÃO IMPLICA NO RECONHECIMENTO POR PARTE DA PREFEITURA NO DIREITO DE PROPRIEDADE DO TERRENO.
VER PRANCHA 01	Proprietário: PREFEITURA MUNICIPAL DE BASTOS CNPJ/MF: 45.547.403/0001-93
QUADRO DE ÁREAS VER PROJETO DE PARCELAMENTO	MANOEL IRONIDES ROSA PREFEITO MUNICIPAL AUTOR E RESPONSÁVEL TÉCNICO AILTON GREMES ITA ENG. CIVIL - CREA/SP-506.892.518-8 ART.: 28027230200138144

20/04/2023 PREFEITURA MUNICIPAL DE BASTOS  
 SECRETARIA MUNICIPAL DE PLANEJAMENTO